

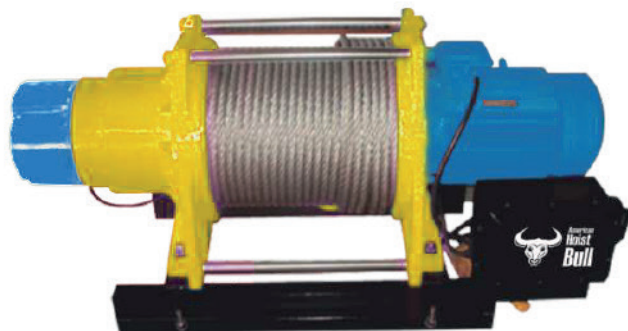

Modelo (WPS 2.2 / WPS 3.2 WPS 3.5 / WPS 5)



Los Winches Eléctricos modelo WPS, son de VELOCIDAD ESTANDAR, pequeños y ligeros en peso, en comparación a otros modelos y se pueden utilizar tanto en el IZAJE como en ARRASTRE, tienen múltiples aplicaciones y se utilizan en diversas áreas de trabajo, tales como:

- Minería: Pozos, excavaciones, socavones - Ascensores de carga - Fajas transportadoras - Mantenimiento, etc.
- Construcción: Grúas - izaje de equipos, desmontes, materiales - Ascensores de carga, etc.
- Pesca: Barcos - Barcazas - Izaje o arrastre de Embarcaciones en general - Puertos, etc.
- Otros: Forestales, izaje o arrastre de materiales en cualquier dirección, campos - Petrolero y más...

MODELOS: WPS2.2 - WPS3.2 - WPS3.5 - WPS5 - WPS10

Incluye tablero con sistema de contactores marca SCHNEIDER (Uso Industrial Extra-Pesado), con control de mando de 2 pulsadores ↑ subida y ↓ bajada + parada de emergencia, freno totalmente automático, si suelta uno de los controles, el equipo no soltará la carga.

Sistema de frenado seguro y confiable, con zapatas mediante motor hidráulico, cuando haya corte de energía el freno se ajustará automáticamente. Protección de Motor IP54, contra cuerpos extraños con diámetro > 1mm y/o las salpicaduras de agua; aislamiento clase "B". Temperaturas bajo de -10°C y arriba de 40°C y/o humedad relativa de 85% podría producir fallas en el equipo, exposición a la arena puede causar un mal funcionamiento.

NORMAS:

- EN 14492-1:2006+A1:2009
- EN ISO 12100:2010
- EN 60204-32:200
- CE

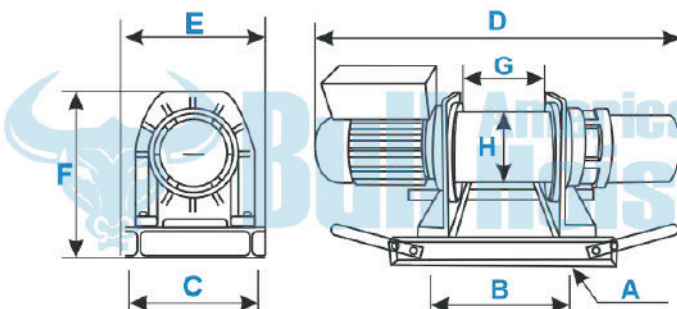

Modelo	WPS2.2	WPS3.2	WPS3.5	WPS5	WPS10
Capacidad Nominal (tn)	2.2	3.2	3.5	5	10
Velocidad (m/min.)	10				
Diámetro del Cable (mm)	16	18	22	32	
Capacidad de Cable (m)	100	143	200	250	
Motor (kw)	6	7.5	9	15	22
Voltaje (v)	220 ó 380 ó 440				

DIMENSIONES (mm)

	WPS2.2	WPS3.2	WPS3.5	WPS5	WPS10
A	4-Ø22		6-Ø24		
B	600	847	920	1600	
C	499	680	1100		
D	1160	1431	1860	2350	
E	565	740	1200		
F	658	860	905	1255	
G	312	416	660	832	
H	Ø178	Ø310	Ø450		
Peso (kg)	450	500	550	1500	3000



Modelo WPS



Los winches AMERICAN BULL trabajan con engranajes planetarios o epicicloidales, que se utilizan en casi todos los vehículos del mundo, esto garantiza la seguridad y confiabilidad en todos nuestros equipos. Todos los winches AMERICAN BULL son sometidos a las más rigurosas pruebas de carga para los ambientes más duros de trabajo. Incluyen certificado y 1 año de garantía.

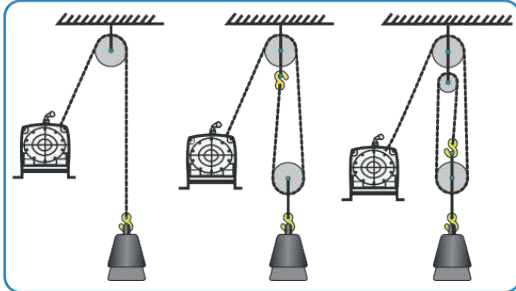

Con el correcto uso de poleas podrán multiplicar su fuerza, pero debe tener en cuenta que su velocidad se reducirá de acuerdo al número de poleas que utilice. La Velocidad y capacidad de carga varían de acuerdo a cuánto cable de acero hay en el tambor, la primera capa de cable es más lenta, pero puede mover más de capacidad nominal. Conforme se van enrollando más capas de cable de acero, adquiere más velocidad, pero su capacidad de carga disminuye.

Mayor capas de cable --> Mayor Velocidad --> Menor capacidad de carga

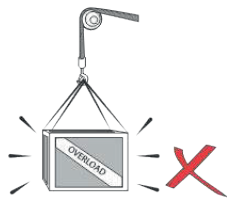

No lo sobrecargue. Asegúrese que conoce su propia habilidad de levantar y la capacidad máxima de su Winche.

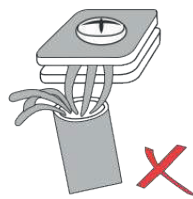

Revise la calidad de las conexiones eléctricas. El voltaje puede caerse considerablemente si no cumple con eso.

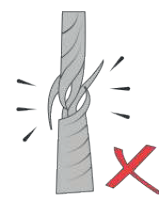

Examine periódicamente la totalidad y el estado de cable de acero. En caso de detectar daños, reemplacelo.

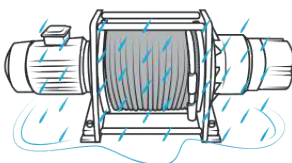

Exposición a la lluvia y/o a la nieve puede hacer que el Winche se oxide.



No se pare bajo la carga. Si la carga se cayera podría aplastarlo.



Evite el uso del winche en la lluvia. No moje el interruptor ni el motor.

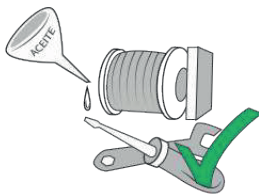

Realice revisiones de mantenimiento. Es esencial para que el polipasto funcione bien.

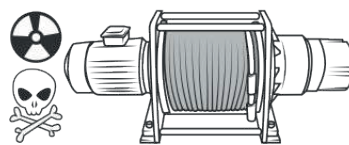

Estar cerca de químicos, gas corrosivo y/o explosivos puede causar explosión. Exposición al ácido y/o a la sal puede causar mal funcionamiento.



No transporte a personas. El Winche no está hecho para levantar ni soportar personas.

IMPORTANTE



- Es necesario que el final del cable quede enrollado por lo menos 5 vueltas en el tambor.
- Si necesita cambiar el cable de acero, debe hacerlo por uno que recomiende AMERICAN BULL.
- La no adecuada instalación de los winches eléctricos AMERICAN BULL, pueden producir heridas graves, daños permanentes o incluso la muerte, es responsabilidad del cliente tomar todas las precauciones necesarias para evitar accidentes.

PRECAUCIÓN



- El cliente debe cerciorarse que su equipo sea instalado por personas calificadas, una instalación incorrecta puede producir heridas graves o incluso la muerte.
- Todos los operarios y personal que estén cerca de estos equipos deben utilizar los implementos de seguridad que indica la norma EPP (Equipos de Protección Personal)